

PRAXISBEDARF

NEUIGKEITEN UND ANGEBOTE FÜR IHRE PRAXIS

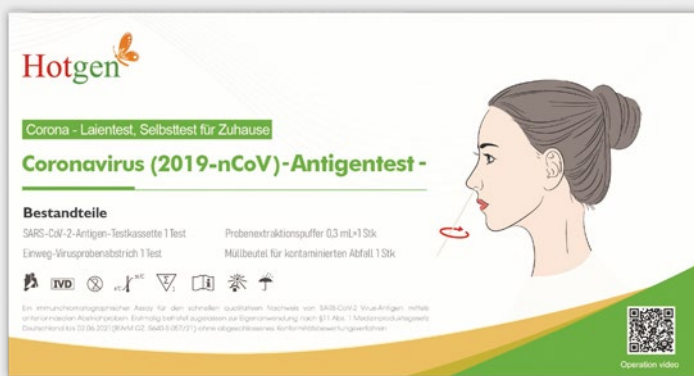

NEU



Sonderzulassung des BfArM

Ergebnis nach 15 Minuten

HOTGEN

**Coronavirus (2019-nCoV)-
Antigentest**

Weitere Infos auf Seite 17



HENRY SCHEIN

**Eurosept® Plus Wet Wipes
Surface Pop Up alcohol-free**

Weitere Infos auf Seite 10

Stück nur
29,90

2-Schlauchsystem

BOSCH + SOHN boso

BOSCH + SOHN

boso clinicus II

Weitere Infos auf Seite 3

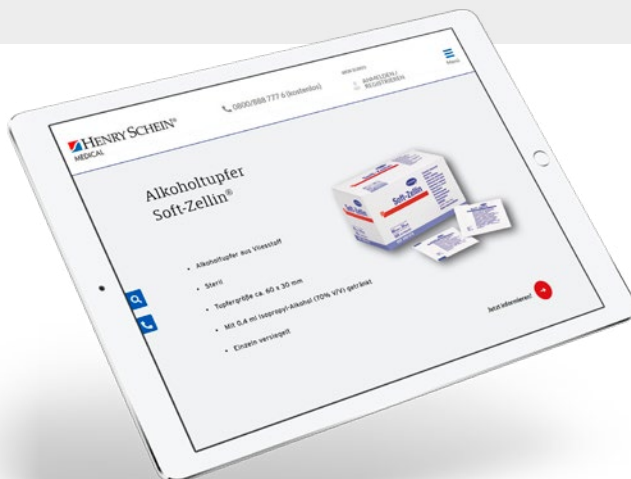

**JETZT ONLINE BESTELLEN
UND VORTEILE GENIEßEN:**

- > Zugriff auf über 8.000 Artikel
- > Alles im Blick mit Ihrem Kundenkonto (Rechnungen, Bestellhistorie, Sendungsverfolgung)

www.henryschein-med.de

Bei Fragen steht Ihnen unser Kundenservice unter 0800/8887776 gern zur Verfügung



Präzision für die Gesundheit



SECA

seca 336 Säuglingswaage
seca 232 Messstab

Mobile elektronische Säuglingswaage mit Tragegriff und großer LCD-Anzeige*. Optional mit dem Messstab seca 232 aufrüstbar. So können Sie in einem Arbeitsgang Ihre kleinen Patienten wiegen und messen. Eichklasse III.

2	seca 336		216P 350 953	495,00
	Zzgl. Eichgebühr			51,00
2	Messstab Seca 232	Stück	216P 812 043	135,00
	Netzteil Seca 232	Stück	216P 379 934	39,00

*Batteriebetrieb. Netzteil kann optional bestellt werden



Präzision für die Gesundheit



Stück nur
299,00

SECA

seca 878 dr

- > Anwenderfreundlich, da speziell für den Gebrauch in Arztpraxen entwickelt
- > Überzeugende Langlebigkeit. Robuste Qualitätsfertigung mit innovativem Design
- > Doppel-Display für das zeitgleiche Ablesen aus verschiedenen Positionen
- > Stressfrei gelingt auch das Wiegen von Kleinkindern durch die zuschaltbare Mutter-Kind-Funktion

Funktionen und Eigenschaften:

- > HOLD
- > Abschaltautomatik
- > Mobiles Messen

Technische Daten:

- > Tragkraft: 200 kg, Teilung: 100 g < 150 kg > 200 g
- > Maße (B x H x T): 321x61x361 mm
- > Maße Plattform (B x H x T): 288 x 60 x 280 mm
- > Nettogewicht: 4,1 kg
- > Stromversorgung: Batterien, Netzgerät optional
- > Eichklasse III

Stück	216P 806 154	326,00	299,00
Zzgl. Eichgebühr			51,00



Präzision für die Gesundheit

Stück nur
399,00

SECA

Elektrische Säulenwaage seca 799

Im medizinischen Bereich eine Notwendigkeit: hohe Präzision und durchdachte Funktionalität müssen mit Wirtschaftlichkeit verbunden sein. Nur Arbeitsgeräte, die exakt auf Ihre Bedürfnisse abgestimmt sind und gleichzeitig rentabel arbeiten, bedeuten eine echte Erleichterung.

- > Standortunabhängig durch Batteriebetrieb
- > Einfach zu transportieren
- > Rentabel und wartungsarm durch sparsamen Verbrauch
- > Intelligente Funktionen für vielseitigen Einsatz
- > Eichklasse III

Technische Daten:

- > Tragkraft: 200 kg
- > Teilung: 100 g < 150 kg > 200 g
- > Maße (B x H x T): 294 x 831 x 417 mm
- > Eigengewicht: 6,3 kg
- > Stromversorgung Batterien, Netzgerät optional

Funktionen: TARA, HOLD, BMI, Wägebereichsumschaltung, Abschaltautomatik.

Stück	216P 408 071	435,00	399,00
Zzgl. Eichgebühr			51,00
Messstab Seca 220	Stück	216P 350 151	89,00
Netzteil Seca 657	Stück	216P 379 934	39,00



Präzision für die Gesundheit

ungeeicht



SECA

seca 813 Flachwaage

Besonders für das Wiegen älterer und in der Beweglichkeit eingeschränkter Personen geeignet.

- > Breite, niedrige Plattform
- > Rutschfester Noppenbelag
- > Step-Off Funktion
- > Automatischer Nullabgleich bei Ortswechsel
- > Ungeeicht

Technische Daten:

- > Tragkraft: 200 kg
- > Teilung: 100 g
- > Maße, Plattform: 43,3 x 4,7 x 37,3 cm (B x H x T)
- > Eigengewicht: 2,6 kg

Stück	216P 240 658	79,00
-------	---------------------	--------------



Arrhythmie-Erkennung

BOSCH + SOHN

bosco medicus uno Blutdruckmessgerät

Blutdruckmessgerät mit Zugbügel-Klettmanschette (22-32 cm), die letzte Messung wird gespeichert.

- > Arrhythmie-Erkennung
- > Aufpumpautomatik
- > Anschlussmöglichkeit zusätzlich für XL-Manschette

Stück	216P 328 840	54,90
-------	---------------------	--------------



2-Schlauchsystem

BOSCH + SOHN

bosco clinicus II

Überdrucksicheres Manometer - komplett mit Etui!

Dieses Manometer ist überdrucksicher und mit einem korrosionsfreien Messwerk ausgerüstet. Das Gehäuse und der Glashaltering sind aus schlagfestem Kunststoff gefertigt. Die beiden seitlich angebrachten Anschlüsse zur Doppelschlauchmanschette sind fest mit dem Gerät verbunden. Skalen-Ø 60 mm. Lieferumfang: mit farbiger Klettmanschette und Tasche.

blau	Stück	216P 239 270	29,90
rot	Stück	216P 239 271	29,90
grün	Stück	216P 239 272	29,90
schwarz	Stück	216P 239 273	29,90

Ersatzmanschetten

Klettmanschetten für Erwachsene, 14 x 53 cm

schwarz	Stück	216P 309 783	13,90
blau	Stück	216P 309 784	13,90
schwarz-rot	Stück	216P 309 785	13,90
schwarz-grün	Stück	216P 309 786	13,90

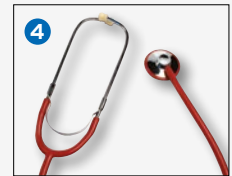
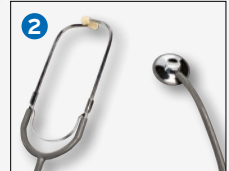

HENRY SCHEIN

Flachstethoskop

Lässt sich leicht unter eine Blutdruckmanschette schieben. Latexfrei. Schlauchlänge: 55 cm

1 schwarz	Stück	216P 988 0819	6,95
2 grau	Stück	216P 988 0820	6,95
3 royal blau	Stück	216P 988 0821	6,95
4 rot	Stück	216P 988 0822	6,95
ab 5 Stück je			6,45



HEINE

HEINE® Cliplampe Mini C

Robuste, langlebige Taschenleuchte im kompakten, modernen Design. Helles konzentriertes Licht durch einzigartige XHL Xenon Halogen Linsenlampe.

- > Ergonomische Griffform
- > Robust, schlagfest, rutschfest
- > Automatische Abschaltung in der Tasche
- > Austauschbare Trockenbatterien (AAA)
- > Nicht mit Instrumenten der mini 3000 Serie kompatibel.



silber/schwarz			
D-001.73.109 sw	216P 307 899	39,90	
silber/blau			
D-001.73.109 blau	216P 307 900	36,90	
Ersatz XHL-Xenon Halogenlampe			
Stück	216P 346 390	15,90	

MARKENQUALITÄT ZUM TOP-PREIS



250-ml-Flasche nur

2,45

PREIS-LEISTUNG

Sie sparen 15%

HENRY SCHEIN

Elektroden-Spray

Anwendungsgebiete: EKG, EEG, EMG, schnelle Anwendung. Höchste Leitfähigkeit, hautfreundlich, wirkt bakterizid.



250-ml-Flasche **216P 900 0855** ~~2,89~~ **2,45**

Sie sparen 10%

HENRY SCHEIN

EKG Elektroden

EKG Elektroden, rund mit Pflaster und zentriertem Druckknopf. Präpariert mit Kontakt-Gel für Langzeit- und Belastungs-EKG. Selbstklebend. Packung (50 Stück).



Ø 50 mm **216P 900 6699** ~~5,49~~ **4,95**

250-ml-Flasche nur

2,29

PREIS-LEISTUNG

HENRY SCHEIN

Elektroden-Gel

Extrem hohe elektrische Leitfähigkeit. Bleibt lange euchtigkeitsstabil, fettet nicht und lässt sich leicht abwischen.

> Absolut blasenfrei



250-ml-Flasche **216P 900 0847** **2,29**

5-Liter-Cubitainer **216P 900 0848** **19,90**

HENRY SCHEIN

EKG Elektroden Sensor

EKG Elektroden, rund mit Schaumstoff und zentriertem Druckknopf. Präpariert mit Kontakt-Gel. Leichtes Anbringen und Ablösen der Elektroden. Selbstklebend. Packung (50 Stück).



Ø 32 mm für Kinder **216P 900 6697** **2,99**

Ø 38 mm **216P 900 6698** **2,99**

Ø 50 mm **216P 900 6696** **2,99**



GE HEALTHCARE

Klammerelektroden

1 Packung à 4 Klammerelektroden, farblich sortiert in schwarz, gelb, grün und rot.



Packung (4 Stück) **216P 533 382** **44,90**



GE HEALTHCARE

Anschluss-Adapter

EKG-Klammeradapter (Krokodilklemme) zum Anschluss von Tab-Elektroden.



Packung (10 Stück) **216P 437 741** **34,90**



GE HEALTHCARE

Thorax-Saugelektrode

Kleiner Saugball, Silber/Silberchlorid. Kontaktfläche: Ø 2 mm, für Bananenstecker, für Routine-Thoraxableitung.



Stück **216P 328 200** **32,50**

25 Stück ab

7,79

AMBU

Blue Sensor EKG-Einmal-Elektroden für Langzeit EKG

Atmungsaktives Vliesmaterial und Silber/Silberchlorid Sensor Fläche Ø 20,8 mm, Liquid-Gel und Langzeit-Klebkraft, mit Druckknopfanschluss.



Ambu Blue Sensor VL-00S

Große Hautkontaktfläche Ø 68 mm, Elektrodengröße L 72 x B 68 mm.

Packung (25 Stück) **216P 328 381** **8,19**

ab 20 Packungen je **7,79**



250 ml nur
0,99
PREIS-LEISTUNG

HENRY SCHEIN

Ultraschall-Gel

- > Absolut mikrobiasenfrei
- > Unschädlich für Schallköpfe
- > Haut- und Schleimhaut verträglich
- > Ohne Parfümierungs- und Farbzusätze
- > Frei von Stabilisatoren und Formaldehyd

1 250-ml-Flasche		
Stück	216P 900 0849	0,99
5-kg-Kanister		
Stück	216P 900 0881	9,50
ab 3 Stück je		8,90
10-kg-Kanister		
Stück	216P 900 0882	14,50
Dosierpumpe für 10-kg-Kanister		
Stück	216P 979 4138	9,50
Kanisterschlüssel für 900 0881 und 900 0882		
Stück	216P 979 4139	2,95
2 5-kg-Vorratsbehälter		
Stück	216P 900 0851	8,95
ab 4 Stück je		8,50
Zapfhahn für 900 0851		
Stück	216P 979 4135	2,95



Sonogel®

Hautfreundlich, glycerin- und formaldehydfrei. PH-Wert von 5,5-6 eingestellt. Temperaturstabil, sehr gute Netzeigenschaften.

Dispenserflasche	250 ml	216P 328 576	2,50
Vorratsflasche	850 ml	216P 328 460	3,55
Cubitainer	5 Liter	216P 328 495	15,75



Packung ab
5,99

Medizinalkondome

Maße: Ø 28 x 195 mm

Packung (144 Stück)	216P 333 365	6,95	6,59
ab 10 Packungen je		6,29	5,99

Maße: Ø 34 x 195 mm

Packung (144 Stück)	216P 333 364	6,89	6,59
ab 10 Packungen je		6,29	5,99

Eclipse Schutzhülle für Vaginalsonden, latexfrei (o. Abb.)

Mit Ultraschallgel beschichtet

Packung (100 Stück)	216P 240 362	71,50	68,90
---------------------	---------------------	------------------	--------------

Vaginal-Ultraschall-Gel

Die ausgezeichnete Gleitwirkung des Vaginal-Gels erleichtert die manuelle Diagnostik und erzeugt Ultraschallbilder von höchster Qualität. Vaginal-Gel lässt Abstriche unverfälscht, tropft nicht nach, ist abwaschbar und besonders hautverträglich.

- > Für Ultraschallbilder höchster Qualität
- > Absolut blasenfrei

250-ml-Flasche	216P 300 090	2,49
1-Liter-Flasche	216P 300 091	5,90



Schleimhaut-verträglich



wasserlöslich

Aquasonic Ultraschall-Gel

Kontaktmittel für die Ultraschall-Diagnostik.

250-ml-Flasche	216P 300 165	2,95
ab 12 Stück je		2,75
5-kg-Vorratsbehälter	216P 300 166	19,90
ab 3 Stück je		18,90

MARKENQUALITÄT ZUM TOP-PREIS



Mit Clip-Schnellöffnung

Latexfrei

Stück nur
3,59
PREIS-LEISTUNG



HENRY SCHEIN

Venenstauer

- > Einfach anzulegen
- > Mit einer Hand zu bedienen
- > Dosierte zu entstauen
- > Hautfreundliches Stauband
- > Ohne Metall – auch für radiologische Umgebung

Stück **216P 900 6441** **3,59**



B. BRAUN

Mini-Spike-Plus Entnahmekanülen

Mehrfach-Entnahme-Kanüle, mit bakterien-dichter Belüftung zum weitestgehenden Schutz des Flascheninhaltes vor Kontamination. Der Belüftungsfilter verhindert Unterdruck im Behältnis.

> PVC- / Latex- / DEHP-frei

Mit Standardspitze, Entnahme- und Zuspritzspike, mit Belüftungsfilter 0,45 µm

Packung (50 Stück) grün **216P 453 3795** **69,90**

Mit Partikelfilter 5 µm und Standardspitze Entnahme- und Zuspritzspike mit Belüftungsfilter 0,45 µm

Packung (50 Stück) blau **216P 337 108** **94,90**

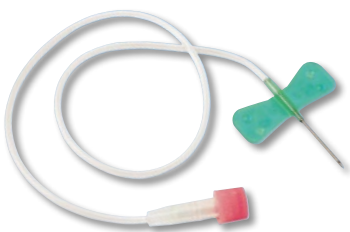

TERUMO

Surflo® Venenpunktkanülen

Venenpunktkanülen mit Luer-Lock-Ansatz. Für kurzzeitige Infusionen, Transfusion und Injektionen. Schmerzarme Punktion durch Spezial-Facettenschliff. Große, flexible und ineinandergreifende Flügel für hohe Stabilität und Griffigkeit während der Venenpunktion. Mit Luer-Lock-Verschluss-Stopfen.

Schlauchlänge: 30 cm knickstabil, Stichlänge: 19 mm.

Packung (50 Stück)

1,1 mm	elfenbein	PZN 01171672	216P 711 4786	22,50
0,8 mm	grün	PZN 01171703	216P 273 260	22,50
0,7 mm	schwarz	PZN 01171790	216P 711 4790	22,50
0,5 mm	orange	PZN 01171821	216P 46 596	22,50



B. BRAUN

Rückschlagventil Solo

Zur Konnektion mit Infusionssystemen. Rückflussverhinderung in Infusionsleitungen bei Parallelinfusionen. Latex-frei / PVC-frei / DEHP-frei.

Packung (50 Stück) **216P 331 027** **34,90**



B. BRAUN

**Discifix®
Dreivegeahn**

Für 2 Infusionen/Transfusionen zur gleichen Zeit oder unmittelbar nacheinander. Einzel steril verpackt. Packung (50 Stück)

rot **216P 425 863** **60,00**

blau **216P 333 902** **60,00**



SARSTEDT

Stück ab
0,80



Sp(r)itzenmäßige Entsorgung

SARSTEDT

Multi-Safe Entsorgungsboxen

Entspricht der TRBA 250. Besonders widerstandsfähige Sicherheitsbehälter zum Entsorgen gebrauchter Kanülen, Spritzen, Pipettenspitzen und Skalpellklingen. Mit Abdreh- und Abzieheinrichtungen für Kanülen im Deckel (für alle Kanülen-Typen). Einmal im Endverschluss verschlossen, kann der Behälter nicht mehr geöffnet werden. Verbrennt ohne Schadstoffemissionen.

Multi-Safe quick 500	Ø 9,8 x 12,1 cm	Stück	216P 462 194	0,89 0,85
Multi-Safe twin 700	Ø 9,8 x 13,5 cm	Stück	216P 462 197	0,89 0,80
Multi-Safe twin 1800	Ø 14,3 x 16,2 cm	Stück	216P 462 198	1,39 1,30
Multi-Safe twin 2100	Ø 14,3 x 18,6 cm	Stück	216P 462 199	1,49 1,40
Multi-Safe twin 3000	Ø 14,3 x 25,9 cm	Stück	216P 462 200	2,59 2,50
Multi-Safe twin 5000	Ø 14,3 x 42,5 cm	Stück	216P 462 201	3,59 3,50



100 Stück ab
3,99
PREIS-LEISTUNG

HENRY SCHEIN Einmalspritzen

3-teilig mit Gummikolben

- > Wischfeste Skala und transparenter Zylinder, steril
- > Latexfrei, pyrogenfrei, nicht toxisch und PVC-frei

1 Einmalspritzen mit Luer-Ansatz

3 ml (zentr.)	100 Stück	216P 900 3302	4,19
ab 24 Packungen je			3,99
5 ml (exzentr.)	100 Stück	216P 900 3311	6,19
ab 20 Packungen je			5,89
10 ml (exzentr.)	100 Stück	216P 900 3304	9,19
ab 12 Packungen je			8,79
20 ml (exzentr.)	100 Stück	216P 900 3305	13,90
ab 8 Packungen je			13,49

2 Einmalspritzen mit Luer-Lock-Ansatz

3 ml / 0,1 ml	100 Stück	216P 900 3759	5,49
5 ml / 0,2 ml	100 Stück	216P 900 3760	7,69
10 ml / 0,5 ml	100 Stück	216P 900 3761	9,69



HENRY SCHEIN Einmalkanülen Standardgrößen

Packung (100 Stück)

Gauge	Größe	Ø x Länge mm	Farbcode	Bestell-Nr.	Preis
20G	Gr. 1	0,90 x 40 mm	gelb	216P 900 3333	1,69
21G	Gr. 2	0,80 x 40 mm	grün	216P 900 3334	1,69
22G	Gr. 12	0,70 x 30 mm	schwarz	216P 900 3335	1,69
23G	Gr. 14	0,60 x 30 mm	blau	216P 900 3336	1,69
23G	Gr. 16	0,60 x 25 mm	blau	216P 900 3337	1,69
26G	Gr. 18	0,45 x 25 mm	braun	216P 900 3339	1,69
27G	Gr. 20	0,40 x 20 mm	grau	216P 900 3340	1,69
ab 10 Packungen pro Sorte je					1,59



Abrechenbar!

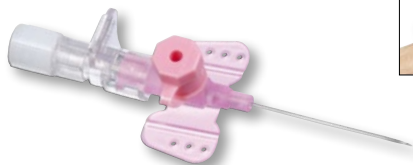

B. BRAUN

Vasofix® Braunüle®

- > Venenverweilkanüle mit FEP-Katheter für eine venenschonende Platzierung und komplikationslose Verweildauer
- > Durch den integrierten Zuspritzport können Medikamente schnell verabreicht werden, ohne erneut punktieren zu müssen
- > Exzellente Punktioneigenschaften durch atraumatische Kanülenspitze mit 3-Facetten-Schliff-Geometrie
- > Vier vollständig eingebettete Röntgenkontraststreifen im Kapillar
- > Hydrophober Blutfängerstopfen
- > Abnehmbarer Lock-Verschlusskonus, Lock-Ansatz
- > Farbliche Größenkennzeichnung, Latex- und PVC-frei
- > Entsprechend ISO-Standard 10.555-1/5

Packung 50 Stück

G 22, blau, Ø 0,9 mm, Ø Innen 0,63 mm, 25 mm Stichlänge				
Kanüle	PZN 02758801	216P 181 337	75,00	
Mandrin	PZN 03173020	216P 370 516	21,50	
G 20, rosa, Ø 1,1 mm, Ø Innen 0,8 mm, 35 mm Stichlänge				
Kanüle	PZN 02758818	216P 618 7264	75,00	
Mandrin	PZN 03207701	216P 370 517	21,50	
G 18, grün-weiß, Ø 1,3 mm, Ø Innen 0,99 mm, 33 mm Stichlänge				
Kanüle	PZN 06176013	216P 370 323	75,00	
G 18, grün, Ø 1,3 mm, Ø Innen 0,99 mm, 45 mm Stichlänge				
Kanüle	PZN 02758824	216P 484 261	75,00	
Mandrin	PZN 02758876	216P 370 518	21,50	
G 17, weiß, Ø 1,5 mm, Ø Innen 1,14 mm, 45 mm Stichlänge				
Kanüle	PZN 02758830	216P 616 3190	75,00	
Mandrin	PZN 02758882	216P 370 519	21,50	
G 16, grau, Ø 1,7 mm, Ø Innen 1,34 mm, 50 mm Stichlänge				
Kanüle	PZN 02758847	216P 370 327	75,00	
Mandrin	PZN 02758899	216P 370 521	21,50	
G 14, orange, Ø 2,1 mm, Ø Innen 1,78 mm, 50 mm Stichlänge				
Kanüle	PZN 02758853	216P 370 328	75,00	
Mandrin	PZN 02758907	216P 370 522	21,50	

MARKENQUALITÄT ZUM TOP-PREIS



HENRY SCHEIN Zellstofftupfer von der Rolle

Passen in jede Spenderbox. Gebrauchsfertig. Weiche und saugfähige Qualität. In Dampf sterilisierbar. Tupfermaß: 4 x 5 cm

1 2 Rollen à 500 Stück PZN 06436299 **216P 900 0853 3,80**

2 Spender für Tupfer*

Stück **216P 420 499 6,90**

*Nicht als Sprechstundenbedarf abrechenbar

Hypoallergen

Atmungsaktiv



200 Stück nur
4,39
PREIS-LEISTUNG

HENRY SCHEIN Injektionspflaster

Zur Abdeckung der Injektionsstelle. Hypoallergen und atmungsaktiv für empfindliche Haut. Maße: 2 x 6 cm

Packung (200 Stück) PNZ 09742051 **216P 900 8612 4,39**



Gesundheit ist unser Antrieb

CAPTAIN CLASSIC

der Klassiker



Abrechenbar!

HARTMANN ES-Kompressen

Kompressen aus Verbandmull mit eingeschlagenen Schnittkanten.

ES Kompressen unsteril, 8-fach

5 x 5 cm 100 Stück PZN 01447157 **216P 918 255 3,08**

7,5 x 7,5 cm 100 Stück PZN 01447192 **216P 918 256 4,72**

10 x 10 cm 100 Stück PZN 01447223 **216P 918 257 6,80**

ES Kompressen unsteril, 12-fach

5 x 5 cm 100 Stück PZN 01447163 **216P 918 258 4,27**

10 x 10 cm 100 Stück PZN 01447246 **216P 631 7952 9,88**

10 x 20 cm 100 Stück PZN 01808997 **216P 918 262 25,08**

ES Kompressen steril, 8-fach

5 x 5 cm 25 x 2 Stück PZN 01407057 **216P 220 192 4,52**

7,5 x 7,5 cm 25 x 2 Stück PZN 01407063 **216P 220 193 5,15**

10 x 10 cm 25 x 2 Stück PZN 01407086 **216P 220 194 6,90**

10 x 20 cm 25 x 2 Stück PZN 01407092 **216P 220 615 12,61**



Gesundheit ist unser Antrieb

HARTMANN Pagasling-Schlinggazetupfer

20-fädig aus Verbandmull.



Unsteril

haselnuss 1.000 Stück PZN 03509282 **216P 131 3191 35,12**

walnuss 1.000 Stück PZN 03509299 **216P 492 8136 49,29**

pflaume 2 x 500 Stück PZN 03509307 **216P 492 8144 66,66**

ei 4 x 250 Stück PZN 03509313 **216P 538 8538 117,53**

Steril

pflaume 20 x 4 Stück PZN 11113397 **216P 565 095 26,55**

pflaume 20 x 5 Stück PZN 11113405 **216P 565 097 28,40**

pflaume 18 x 20 Stück PZN 11113411 **216P 826 328 86,53**

ei 10 Stück PZN 11113428 **216P 569 794 4,18**

Beiersdorf

Abrechenbar!

BEIERSDORF Hansaplast® Soft

Hautfreundliches Wundpflaster für empfindliche Haut. Luftdurchlässig. Auch an viel bewegten Körperstellen gut einsetzbar. Schmerzfrei abzulösen.

4 cm x 5 m Stück PZN 08861291 **216P 440 542 12,42**

6 cm x 5 m Stück PZN 08861345 **216P 440 557 16,15**

8 cm x 5 m Stück PZN 08861351 **216P 440 567 19,57**





HENRY SCHEIN

Wundverbände

Einzel steril verpackt. Farbe: weiß

7,2 x 5 cm	100 Stück	PZN 10538798	216P 900 9791	25,90
10 x 6 cm	50 Stück	PZN 10538806	216P 900 9795	27,60
10 x 8 cm	50 Stück	PZN 10538812	216P 900 9792	32,60
15 x 10 cm	50 Stück	PZN 10538829	216P 900 9793	39,90
20 x 10 cm	50 Stück	PZN 10538835	216P 900 9794	46,50



Abrechenbar!

SMITH & NEPHEW

Cutiplast™ Plus, Steril

Steriler luftdurchlässiger Wundverband.

Verklebt nicht mit der Wunde.

7 x 5 cm	5 Stück	PZN 09732638	216P 459 551	2,20
7 x 5 cm	110 Stück	PZN 09732561	216P 459 556	45,81
10 x 7,8 cm	5 Stück	PZN 09732644	216P 459 552	5,30
10 x 7,8 cm	55 Stück	PZN 09732578	216P 459 553	55,24
15 x 7,8 cm	55 Stück	PZN 09732590	216P 459 554	75,27
19,8 x 10 cm	55 Stück	PZN 09732609	216P 459 555	95,09

schülke →

Abrechenbar!

15 Sekunden Einwirkzeit



SCHÜLKE

kodan® Tinktur forte

Gebrauchsfertiges Hautantiseptikum für die präoperative Anwendung sowie vor Blutentnahmen und Injektionen. Breites antiseptisches Wirkungsspektrum, schneller Wirkungseintritt (15 Sek. vor Injektion), gute Inzisionsfolienhaftung nach Abtrocknung, sehr gute Hautverträglichkeit, VAH-/DGHM-gelistet, Bakterizid inkl. Mykobakterien (TbB), fungizid, begrenzt viruzid (inkl. HBV, HIV, HCV, Herpes simplex Viren), viruzid gegen Rota- und Adenovirus.

farblos

Pumpflasche	250 ml	PZN 02335549	216P 951 3946	6,14
Flasche	1 Liter	PZN 06099519	216P 338 538	13,35

gefärbt

Pumpflasche	250 ml	PZN 02335561	216P 967 0209	7,05
-------------	--------	--------------	----------------------	-------------



BSN

Fixomull stretch Fixiervlies

Querelastisches wasserdampf- und luftdurchlässiges Klebevlies mit hautfreundlichem Kleber.



2 m x 15 cm	Stück	PZN 04539500	216P 220 733	8,27
10 m x 5 cm	Stück	PZN 04539517	216P 327 967	16,01
10 m x 10 cm	Stück	PZN 04539523	216P 327 968	22,74
10 m x 15 cm	Stück	PZN 04539546	216P 327 969	38,90
10 m x 20 cm	Stück	PZN 04539552	216P 327 970	40,75
10 m x 30 cm	Stück	PZN 04539569	216P 220 369	58,34



Gesundheit ist unser Antrieb

Latexfrei



HARTMANN

Peha-haft® Fixierbinden

Mit leichtem Stützeffekt

Kohäsive, elastische Fixierbinden mit zweifachem Hafteffekt, naturlatexfrei; Dehnbarkeit ca. 85%. Bereits wenige Touren ergeben eine sichere, dauerhafte Fixierung; dabei kein Verkleben mit Haut, Haaren oder Kleidung.

4 m x 4 cm	Stück	PZN 03544433	216P 406 351	2,35
4 m x 6 cm	Stück	PZN 03544462	216P 406 177	2,53
4 m x 8 cm	Stück	PZN 03544479	216P 406 190	2,96
4 m x 10 cm	Stück	PZN 03544485	216P 406 199	3,34
4 m x 12 cm	Stück	PZN 03544491	216P 406 393	3,94
20 m x 4 cm	Stück	PZN 03544203	216P 406 395	10,39
20 m x 6 cm	Stück	PZN 03544226	216P 406 259	11,54
20 m x 6 cm	8 Stück	PZN 12550378	216P 654 469	89,08
20 m x 8 cm	Stück	PZN 03544232	216P 406 299	13,18
20 m x 8 cm	8 Stück	PZN 12550384	216P 654 473	101,16
20 m x 10 cm	Stück	PZN 03544338	216P 343 702	14,43
20 m x 10 cm	8 Stück	PZN 12550390	216P 654 474	108,62
20 m x 12 cm	Stück	PZN 03544373	216P 406 317	17,73



HARTMANN
Eurospender RX5
Touchless 500 ml



Robuster Kunststoffspender für die berührungslose Produktentnahme durch sichere Sensortechnik.

- > Multifunktional einsetzbar: als Wandspender, für die Tischaufstellung und an dem HARTMANN Hygiene-Tower
- > Für Hände-Desinfektionsmittel und Waschlotionen in 500 ml-Euroflaschen
- > Sensorgesteuerte Dosierung von 1,5 ml pro Hub
- > Hubanzahl in drei Stufen einstellbar
- > Diebstahlsicherung des Spenders bei Wandmontage
- > Abmessungen (B x H x T): 102 x 269 x 142 mm

Lieferumfang:

- > Mehrwegpumpe aus Kunststoff
- > abschließbare Wandhalteplatte plus Befestigungsset (inkl. Schlüssel)
- > Batterien (4 Monozellen, Typ LR 14)
- > Bedienungs- und Montageanleitung
- > Befestigungsmaterial

Stück	216P 891 141	99,96
-------	---------------------	--------------



Zur Verwendung mit Einwegpumpen



HARTMANN
Eurospender Safety plus

- > Die 500 ml/1000 ml Flaschen werden mit der dazugehörigen Pumpe versehen und in den Wandspender eingesetzt
- > Die leere Flasche wird im Anschluss zusammen mit der Einwegpumpe entsorgt
- > Geeignet für BODE-Standardflaschen (500ml oder 1000 ml) und vielen marktübliche Euro-Flaschen einsetzbar
- > Integrierte Auffangschale. Nutzung als Tischspender möglich
- > Einfache und schnelle Montage durch Verschraubung oder durch Kleben
- > Lieferung inkl. Befestigungsmaterial und Montage-/ Bedienungsanleitung

Wandspender für 500 ml Flaschen		
Stück	216P 812 378	20,50
passende Einwegpumpe für 500 ml Flaschen		
Stück	216P 812 380	0,88
Wandspender für 1000 ml Flaschen		
Stück	216P 812 379	21,53
passende Einwegpumpe für 1000 ml		
Stück	216P 812 381	0,88



Überall flexibel einsetzbar

HARTMANN
Hygiene-Tower RX5

- > solide und kippstabil konstruiert
- > 4 vorgebohrte Löcher für Rollen
- > wirtschaftliche Lösung für wechselnde Einsatzbereiche
- > vormontierter und komplett umlaufender Kantenschutz gegen Lackabplatzungen

Technische Daten:

- > Fuß: ca. 45,5 x 45,5 cm
- > Höhe: 140 cm
- > Gewicht: 15,3 kg



Stück	216P 891 153	411,12
-------	---------------------	---------------

Optional:

Auffangschale

Stück	216P 891 143	10,20
-------	---------------------	--------------

Rollen für den Hygienetower

Packung (4 Stück)	216P 608 624	66,18
-------------------	---------------------	--------------

MARKENQUALITÄT ZUM TOP-PREIS



HENRY SCHEIN
Eurosept®Plus Wet Wipes
Surface Pop Up alcohol-free

Alkoholfreie, gebrauchsfertige Desinfektionstücher zur schnellen Desinfektion und Reinigung von medizinischem Inventar sowie Flächen aller Art, auch im medizinischen Bereich. Auf der Basis von quaternären Ammoniumverbindungen. EuroSept®Plus System Wet Wipes non-alcoholic sind alkohol-, aldehyd- und phenolfrei. Durch die hohe, flusenfreie Materialqualität, garantierte Wirkstoffabgabe und gute Reinigungskraft eignen sich EuroSept®Plus System Wet Wipes non-alcoholic besonders gut für alle professionellen Anwendungen.

Wirkungsspektrum und Einwirkzeit: Flächendesinfektion (Wischdesinfektion) bakterizid, levurozid gem. VAH: 1 Min., wirksam gegen alle behüllten Viren gem. RKI Empfehlung inkl. HBV/HIV/ HCV/Vaccinia/BVDV/Influenza-/Grippe-Viren: 30 Sek.

Flowpack (80 Tücher)		
22 x 20 cm	216P 988 3772	6,49



Abrechenbar!

Fingerlinge Latex, gerollt

Gr. 3	100 Stück	PZN 06617894	216P 371 026	1,50
Gr. 4	100 Stück	PZN 06617902	216P 371 014	1,50
Gr. 5	100 Stück	PZN 06617919	216P 371 015	1,50

Gen-X Nitril-Untersuchungshandschuhe

- > Puderfrei
- > Farbe: hellblau
- > Beidseitig tragbar
- > Finger texturiert

S	100 Stück	216P 899 820	15,90
M	100 Stück	216P 899 821	15,90
L	100 Stück	216P 899 822	15,90
XL	100 Stück	216P 899 823	15,90

MARKENQUALITÄT ZUM TOP-PREIS



**Sehr ergiebig
- sehr pflegend**

HENRY SCHEIN EuroSept Plus® Handcreme

Pflegende und schützende Handcreme. Hervorragend geeignet für alle, die ihre Hände oft waschen. Parfümarm.

100-ml-Tube **216P 900 8925** **2,59**



Alle Preise in € zzgl. der gesetzl. MwSt. Aktionspreise gültig bis 16.07.2021. Irrtümer und Preisänderungen vorbehalten. Die Annahme der Bestellung erfolgt vorbehaltlich der Verfügbarkeit der Ware. Es kann zu Teillieferungen kommen.



Bei Allergieneigung



HARTMANN Sterillium® classic pure Händedesinfektion*

Für besonders empfindliche Haut.
Alkoholisch.

- > Bakterizid (inkl. TbB, MRSA)
- > Fungizid, levurozid
- > Begrenzt viruzid (inkl. HBV/HIV/HCV)
- > Wirksam gegen Adeno-, Polyoma-, Rota-Viren, Influenza, Herpes simplex

100-ml-Flasche	216P 337 130	2,51
500-ml-Flasche	216P 241 067	6,85
1-Liter-Flasche	216P 241 075	12,16
5-Liter-Kanister	216P 241 071	56,00



**Enthält Allantoin -
beruhigt gereizte Haut**



B. BRAUN Softaskin® Waschlotion

- > Schonende Reinigung für strapazierte und empfindliche Haut
- > Mit Proteintensid und Betainen
- > Feiner cremiger Schaum
- > Allergenarm, hautneutraler pH-Wert, dermatologisch getestet
- > Mit Allantoin, beruhigt gereizte Haut

500-ml-Flasche	216P 298 267	3,99
5-Liter-Kanister	216P 535 6519	25,95



1



TORK
Handtuchspender

1 Elevation Standard

Geeignet für alle Einmal-Handtücher im ZZ- oder C-Falz, aus weißem oder schwarzem Kunststoff.

Maße: 33,3 x 43,9 x 13,6 cm (B x H x T)

weiß **216P 324 248**

39,90

2



Handtuchspender nur

36,90

2 Elevation Mini

Weißer Kunststoffbox für ca. 250 Tücher.

Geeignet für alle Einmal-Handtücher im ZZ- oder C-Falz.

Maße: 33,2 x 29,1 x 13,5 cm (B x H x T)

weiß

216P 324 251

36,90

MARKENQUALITÄT ZUM TOP-PREIS



Karton ab
20,80

PREIS-LEISTUNG



HENRY SCHEIN

Einmal-Handtücher

1-lagige Einmalhandtücher, Recyclingqualität.

Recycled weiß. ZZ-Falz. Maße: 25 x 23 cm

Karton (5.000 Stück) **216P 900 3324** ~~22,90~~ **21,75**

Recycled weiß. C-Falz. Maße: 25 x 33 cm

Karton (3.744 Stück) **216P 900 3320** ~~22,90~~ **21,75**

Recycled grün. C-Falz. Maße: 25 x 33 cm

Karton (3.744 Stück) **216P 900 3321** ~~21,90~~ **20,80**

2-lagige Einmalhandtücher, besonders weich.

Weiß. ZZ-Falz. Maße: 21 x 24 cm

Karton (3.200 Stück) **216P 900 3325** ~~24,90~~ **23,65**

Weiß. C-Falz. Maße: 25 x 31 cm

Karton (2.432 Stück) **216P 900 3323** ~~24,90~~ **23,65**

Recycledweiß. C-Falz, Recyclingqualität. Maße: 25 x 41 cm

Karton (1.920 Stück) **216P 900 6451** ~~22,90~~ **21,75**

3-lagige Einmalhandtücher, besonders weich und saugstark.

Reinweiß. ZZ-Falz. Maße: 22 x 32 cm

Karton (2.500 Stück) **216P 988 0905** ~~41,90~~ **39,80**

Reinweiß. ZZ-Falz. Maße: 22 x 42 cm

Karton (2.000 Stück) **216P 900 3327** ~~41,90~~ **39,80**

Box ab
6,69

PREIS-LEISTUNG

Besonders saugstark und weich



HENRY SCHEIN

Mehrzwecktücher

Bestens geeignet zum Reinigen von Instrumenten, Labortischen und Geräten. Lebensmittelrecht. Maße: 32,5 x 40 cm

> 8-fache Saugfähigkeit

> Sterilisierbar bis 134 °C

Box (50 Stück)

216P 900 2938

6,99

ab 10 Stück je

6,69

Ohne Farb- und Duftstoffe



Box ab
0,79

PREIS-LEISTUNG

HENRY SCHEIN

Tissuetücher

Besonders weiche, weiße, 2-lagige, fusselarme Tissues.

Die Tissuetücher sind vielseitig einsetzbar. Ohne Farb- und Duftstoffe.

Spenderbox (100 Tücher)

216P 900 2377

0,89

ab 30 Stück je

0,79

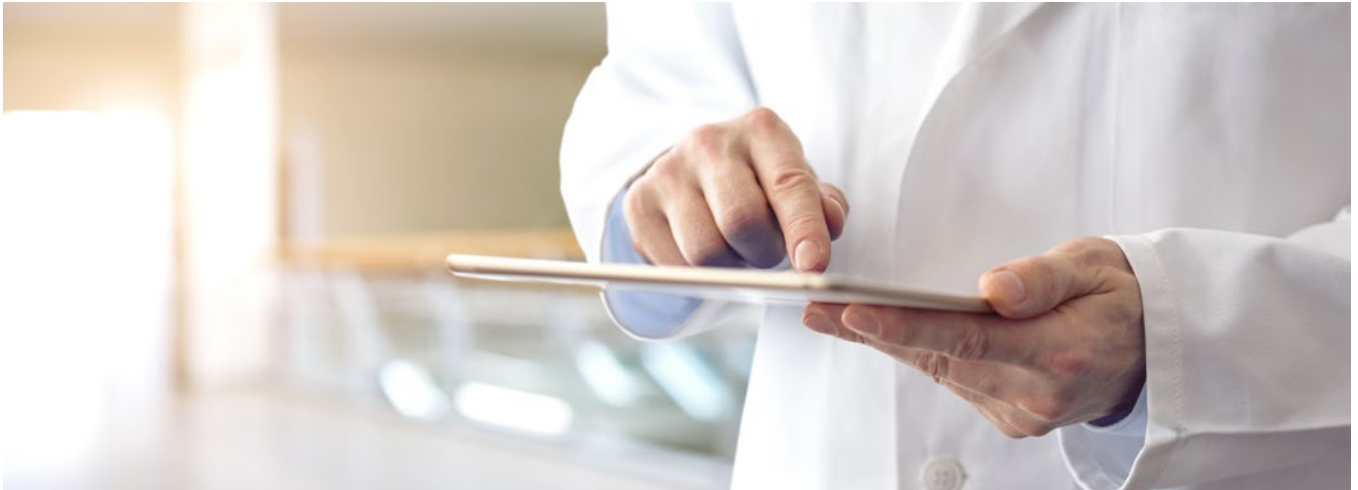

ONLINE BESTELLEN

Eine Adresse – viele Vorteile für Sie

- > Zugriff auf über 8.000 Artikel
- > Alles im Blick mit Ihrem Kundenkonto
(Rechnung, Bestellhistorie, Sendungsverfolgung)
- > Bestellhistorie jederzeit einsehbar
- > Lieferungsverfolgung
- > Rechnung als PDF einsehen
- > Merklisten anlegen
- > Keine Wartezeit am Telefon
- > Warenverfügbarkeit direkt sichtbar



www.henryschein-med.de

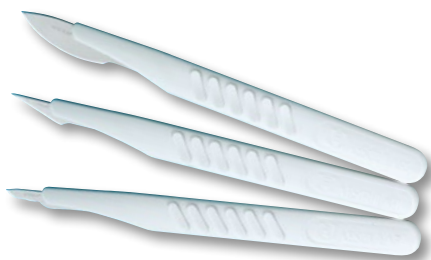

AESCULAP

Einmal-Skalpelle

Jedes Skalpell ist mit einem Kunststoffgriff ausgestattet, der die Klinge beidseitig fest umklammert. Hervorragende Schnittqualität durch doppelten Präzisionsschliff.

> Einzel steril verpackt, mit Klingenschutz

Packung (10 Stück)

Figur 10	BA 210	216P 465 354	3,59
Figur 11	BA 211	216P 782 7686	3,59
Figur 12	BA 212	216P 783 5416	3,59
Figur 15	BA 215	216P 782 5540	3,59
Figur 20	BA 220	216P 471 129	3,59
Figur 21	BA 221	216P 473 406	3,59
Figur 22	BA 222	216P 473 407	3,59
Figur 23	BA 223	216P 654 911	3,59
Figur 24	BA 224	216P 473 409	3,59

ab 10 Packungen pro Sorte je

3,39

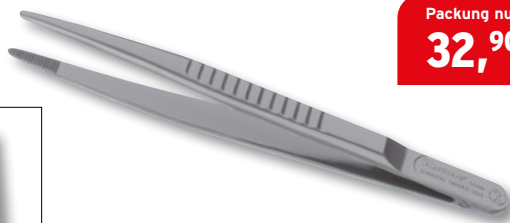

Packung nur
32,90

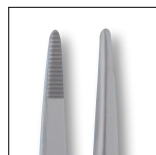

B. BRAUN

Anatomische Pinzette

14 cm Packung (20 Stück) **216P 300 378** **32,90**



B. BRAUN

ADSON Anatomische Pinzette

Fein

12 cm Packung (20 Stück) **216P 300 379** **32,90**

3,39

MARKENQUALITÄT ZUM TOP-PREIS



Rolle ab
5,99



HENRY SCHEIN

Dampf- und Gassterilisationsverpackung

Von der Rolle

In Papier-Folien-Kombination mit bereits aufgedrucktem Indikator. Die Klarsichtfolie entspricht der deutschen DIN-Norm 50049. Das Papier für medizinischen Gebrauch entspricht der DIN-Norm 58953. Die Schweißlinien (Multiline) sind sehr widerstandsfähig und in gleichmäßigen Abständen angeordnet.

> Für Autoklaven, keimdicht

> Reißfest, transparent



Rollenlänge: 100 m

Breite: 5 cm	216P 900 2987	5,90	5,59
Breite: 7,5 cm	216P 900 2988	6,90	6,55
Breite: 10 cm	216P 900 2989	8,90	8,45

Rollenlänge: 200 m

Breite: 5 cm	216P 900 2991	9,90	9,45
Breite: 7,5 cm	216P 900 2992	12,90	12,25
Breite: 10 cm	216P 900 2993	15,90	15,15
Breite: 15 cm	216P 988 0485	23,90	22,70
Breite: 20 cm	216P 988 0486	31,90	30,30
Breite: 25 cm	216P 988 0487	39,90	37,90
Breite: 30 cm	216P 988 0488	46,90	44,55



HENRY SCHEIN

Sterilisationsbeutel Selbstklebend

Papier/Klarsichtfolie ohne Seitenfalten mit hervorragendem selbstklebendem Verschluss. Aufgebrachte Indikatorstreifen für chemische und Dampfsterilisation, sowie und EO-Sterilisation.

8,3 x 15,9 cm	Packung (200 Stück)	216P 900 2984	13,90	12,99
8,9 x 25 cm	Packung (200 Stück)	216P 900 2983	15,90	15,10
13,4 x 28 cm	Packung (200 Stück)	216P 900 2985	17,90	16,99
19,0 x 35,6 cm	Packung (200 Stück)	216P 988 2127	25,90	24,60
25,4 x 38,1 cm	Packung (200 Stück)	216P 900 2986	27,90	26,50

Nicht selbstklebend

5 x 30 cm	Packung (500 Stück)	216P 900 3059	39,90	37,90
7,5 x 30 cm	Packung (500 Stück)	216P 900 3060	48,90	46,50
10 x 30 cm	Packung (500 Stück)	216P 900 3058	59,90	56,90

200 Stück ab
12,99



10 Liter Kanister nur
6,99
PREIS-LEISTUNG



HENRY SCHEIN

Laborwasser

Nicht steril; vollentsalzt;
laborgeprüfte Qualität.

Entspricht VDE 0510 und DIN 57510.

10 Liter Kanister

216P 900 6280

6,99



HENRY SCHEIN

Instrumentenwanne

Mit Siebeinsatz und Dosierungsmarkierung.

Maße: 34 x 21 x 12 cm (B x H x L)

4 Liter Wanne

216P 988 2823

39,90

Stück nur
39,90
PREIS-LEISTUNG

B. BRAUN
SHARING EXPERTISE

Aldehydfrei

Desinfektion und Reinigung
von thermolabilen und thermo-
stabilen Instrumenten



B. BRAUN

Stabimed® fresh

Desinfektion und Reinigung von thermolabilen
und thermostabilen Instrumenten.

> Aldehyd- und phenol- und QAV-frei

> Im Ultraschallbad einsetzbar

Schnelle und schonende Aufbereitung von chirurgischem und
zahnärztlichem Instrumentarium, starren und flexiblen Endoskopen,
Anästhesiezubehör, Laborgeräten und anderen thermolabilen
Materialien. Außergewöhnliche Reinigungskraft, verbunden mit
optimalem Blut- und Sekretlösevermögen

Wirkt gegen Bakterien (inkl. TbB und MRSA) und Pilze, begrenzt
viruzid (inkl. HBV, HCV, HIV) und wirksam gegen Rota-, Polyoma-
und Adenoviren. DGHM-/VAH-gelistet und in der IHO-Viruzidie-Liste

1 Liter Flasche

216P 651 742

29,90

5 Liter Kanister

216P 651 750

103,90

B. BRAUN
SHARING EXPERTISE

B. BRAUN

Cleaner N Reinigung

Zur Reinigung von thermostabilen und
thermolabilen Instrumenten

Reinigung von thermostabilen und thermolabilen Instrumenten,
flüssiges Konzentrat für die manuelle und halbautomatische Vor-
reinigung von starren und flexiblen Endoskopen und chirurgischem
Instrumentarium. Als Reinigungsverstärker mit Helipur® H plus N
mischbar. Im Ultraschallbad einsetzbar, nicht schäumend

1 Liter Flasche

216P 426 3237

9,25



schülke +



SCHÜLKE

Instrumentenwanne

Für jeden Bedarf die passende Wanne. In allen Größen, mit weißem
oder transparentem Deckel, mit Instrumentenbehälter.

Instrumentenwanne 30L mit Auslaufhahn

Maße: (L x B x H)

Sieb: 56 x 37 x 22,5 cm, Wanne: 62 x 40,5 x 24 cm

Deckel weiß

216P 202 096

148,90

B. BRAUN
SHARING EXPERTISE

Besonders reinigungsaktiv

Begrenzt viruzid



B. BRAUN

Helipur® Desinfektion

Desinfektion und Reinigung für thermostabile Instrumente

Desinfektion und Reinigung von thermostabilen Instrumenten,
hochwirksames flüssiges Desinfektionsmittel-Konzentrat, geeignet
für alle Instrumente und Geräte aus Metall, Glas und Keramik,
kontaminierte Instrumente werden direkt in die Gebrauchslösung
eingelegt, manuelle Vor- und Nachreinigung ist in der Regel nicht
erforderlich. Aldehydfrei, wirkt gegen Bakterien (inkl. MRSA, TbB
und Mykobakterien) und Pilze. Begrenzt viruzid (inkl. HBV, HCV,
HIV) und wirksam gegen Adeno-, Polyoma- und Vacciniaviren;
DGHM-/VAH-gelistet und in der IHO-Viruzidie-Liste. Im Ultraschall-
bad einsetzbar, nicht für thermolabile Materialien geeignet.

1 Liter Flasche

216P 967 3948

13,25

5 Liter Kanister

216P 550 7397

57,90



Test nur
5,37

Immunchromatographischer In Vitro-Test für den direkten und qualitativen Nachweis von viralen SARS-CoV-2 Nukleoprotein-Antigenen

anterior nasal



RAPID RESPONSE™ COVID-19 Antigen-Test*

Der Rapid Response™ COVID-19 Antigen-Schnelltest ist ein immunchromatographischer In Vitro-Test für den direkten und qualitativen Nachweis von viralen SARS-CoV-2 Nukleoprotein-Antigenen in nasopharyngealen und oropharyngealen Sekreten von Personen, bei denen innerhalb der ersten zwei Wochen nach Symptombeginn der Verdacht auf COVID19 besteht. Dieser Test ist nur für den professionellen Einsatz bestimmt.

- > Relative Empfindlichkeit: 94,55 % (83,93 % bis 98,58 %)
- > Relative Spezifität: 100 % (97,1 % bis 100 %)
- > Gesamtübereinstimmung: 98,61 % (95,66 % bis 99,64 %)
- > 95 % Konfidenzintervall

Packungsinhalt:

- > Einzel verpackte Testkomponenten
- > Extraktionsröhrchen
- > Einzel verpackte Tupfer
- > Extraktionspuffer
- > Tülle mit Filter
- > Ständer für Röhrchen
- > Packungsbeilage

Packung (25 Tests) **216P 897 984** **134,20**

i Die Gebrauchsanweisung mit weiteren Informationen zum Produkt finden Sie unter www.henryschein-med.de. Geben Sie dazu einfach die Artikelnummer 897984 im Suchfeld ein. Auf der linken Seite finden Sie die Packungsbeilage zum Download.



Qualitativer Lateral Flow Test / Immunographischer In Vitro-Test

Test nur
5,95



ROCHE DIAGNOSTICS SARS-CoV-2 Rapid Antigen-Test*

- > Qualitativer Lateral Flow Test/Immunographischer In Vitro-Test
- > Probenmaterial: Nasopharyngeal
- > Schnelles Ergebnis (15 - 30 Minuten)
- > Einfache Handhabung, keine zusätzlichen Materialien notwendig
- > Testmöglichkeit dort, wo keine Labortests zur Verfügung stehen
- > Test für den professionellen Gebrauch vorgesehen

Packungsinhalt:

- > Teststreifen (einzeln in einem Folienbeutel mit Trockenmittel)
- > Extraktionspuffer
- > Spenderkappe
- > Folie (kann an den Teststreifen anbracht werden während einer Durchführung im Freien)
- > Gebrauchsanweisung
- > Kurzanweisung

Packung (25 Tests) **216P 899 780** **148,75**

* Nur für den professionellen Einsatz bestimmt. Abgabe nur an Ärzte / medizinisches Fachpersonal.



Mundschutz KN95 Respirator

Packung 20 Stück **216P 892 498**

Gesichtsmaske Earloop blau Typ IIR

Packung 50 Stück



216P 958 421



FFP2 Particulate Respirator

Packung 20 Stück **216P 892 875**

Die Masken KN95 unterliegen gem. EU-Empfehlung 2020/403 (Konformitäts- und Marktüberwachungsverfahren im Kontext der COVID-19-Bedrohung) einer Abgabebeschränkung und dürfen nur an medizinische Fachkräfte abgegeben werden.

i Aufgrund der variierenden Einkaufspreise, finden Sie den tagesaktuellen Preis in unserem Onlineshop unter: www.henryschein-med.de

Test ist für medizinische Laien als Selbsttest für Zuhause und für die Arbeit (in Büros, für Sportveranstaltungen, Flughäfen, Schulen, etc.) geeignet.



Sonderzulassung des BfArM

Ergebnis nach 15 Minuten

NEU



HOTGEN

Coronavirus (2019-nCoV)-Antigentest

Das Set dient zur qualitativen in-vitro-Bestimmung des Covid-19-Antigens mithilfe eines menschlichen vorderen Nasenabstrichs. Der Test dient als Schnelluntersuchung bei Verdachtsfällen auf das neuartige Coronavirus, kann aber auch als Bestätigungsmethode für den Nukleinsäure-Nachweis bei Patienten nach deren Entlassung dienen.

Dieser Artikel ist bei der BfArM (Bundesinstitut für Arzneimittel und Medizinprodukte) gelistet. Aktenzeichen der Sonderzulassung des BfArM ist: 5640-S-057/21

- > Evaluiert nach den Richtlinien des Paul-Ehrlich-Instituts (PEI)
- > Sensitivität: 95,37% (89,62% bis 98,01%)
- > Spezifität: 99,13% (95,24% bis 99,85%)
- > Ergebnis nach 15 Minuten
- > Komponenten, Reagenzien und Proben und/oder Messgerätemüssen vor Gebrauch auf Raumtemperatur (10 bis 30 °C) gebracht werden
- > Für Eigenanwendung durch Laien zugelassen

Stück PZN 17312749 **216P 104 1273**

Die Gebrauchsanweisung mit weiteren Informationen zum Produkt finden Sie unter www.henryschein-med.de. Geben Sie dazu einfach die Artikelnummer 1041273 im Suchfeld ein.

Aufgrund der variierenden Einkaufspreise, finden Sie den tagesaktuellen Preis in unserem Onlineshop unter: www.henryschein-med.de

Stück nur
1,49



Schutzschild 32 x 22 cm

Achtung: Schutzfolie vor Gebrauch entfernen.

Stück **216P 891 936** ~~2,90~~ **1,49**



Stück nur
49,90

Fingerpulsoximeter

- > digitales SpO2 - Fingeroximeter mit Puls und Pulsverlaufskurve
- > inkl. 2x AAA Batterien

Stück **216P 892 223** ~~89,00~~ **49,90**



250 Stück nur
30,90

DEUTSCHER ÄRZTEVERLAG

OPTIMA Karteimappen

- > Mit KVK-Adressfeld
- > Millionenfach bewährt
- > Aus stabilem, holzfreiem Karton
- > Mit allen Adressiergeräten zu beschriften
- > Mit viel Schreibfläche für Ihre Befunde
- > Neutral, ohne Werbeaufdruck

Packung (250 Stück)

weiß	216P 240 190	30,90
gelb	216P 240 192	30,90
rosa	216P 240 194	30,90
hellblau	216P 240 196	30,90

Im druckergerechten
Format

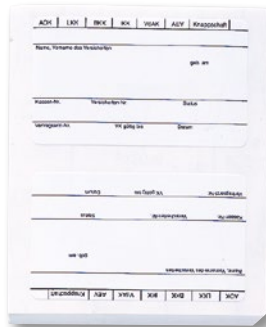

Adressfeld-Etiketten

Bei Änderungen im Adressfeld brauchen Sie nicht gleich eine neue Karteimappe anzulegen. Schreiben Sie die neuen Daten auf das Adressfeldetikett und kleben Sie es auf.

Format: 80 x 47 mm. Farbe: weiß

> Selbstklebend

Packung (250 Blatt à 2 Etiketten) **216P 240 199** **22,90**



ZEMO

ZEMO Karteiaufkleber

Die selbstklebenden Karteikartenaufkleber ermöglichen Ihnen eine schnelle und einfache Patientenaufnahme. Der Aufkleber lässt sich genau wie der Rezeptkopf bedrucken.

Packungseinheit: 500 Stück Aufkl. = 125 Blatt inkl. 4 Aufkleber. Farbe: weiß mit blauer Schrift. Gängig auf allen Praxisdruckern.

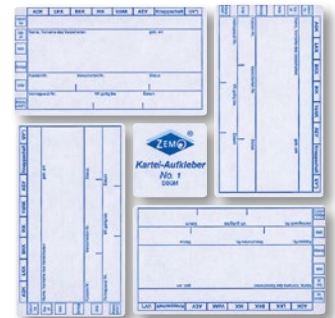

Packung (500 Stück) **216P 362 767** **13,90**



Packung nur
20,90

Für Ihre Alt-Kartei

Archiv-Kartons

In Archiv-Kartons bewahren Sie Ihre alten Karteikarten ordentlich, sicher und staubfrei auf. Bis zu 300 Karten passen in einen Karton.

Format: 21x16,5x30,5 cm (B x H x T)

Packung (10 Stück) **216P 240 250** **20,90**



Xeroprint plus 80 A4 Kopierpapier

Auch für Schreibmaschinen, Laser-, Offset- und Inkjetdrucker geeignet. DIN A4, 80 g/m².

Kopierpapier DIN A4, weiß, matt, chlorarm

Packung (500 Blatt) **216P 411 223** **4,95**

Universalpapier, DIN A4, hochweiß, chlorfrei

Packung (500 Blatt) **216P 411 069** **5,50**



Haftnotizzettel

Haften sicher durch einfaches Andrücken auf allen glatten Flächen. Leicht abnehmbar und wieder anklebbar. 100 Blatt je Blocvk.

Packung (12 Stück)

38 x 51 mm	216P 411 178	2,39
51 x 76 mm	216P 411 179	3,29
127 x 76 mm	216P 411 180	5,50
76 x 76 mm	216P 90 087	4,29



Stück ab
164,90

MED+ORG

Terminplaner

Professionelles Zeitmanagement. Absolute Praxisnähe, zweckmäßige Aufgliederung in 15-Minuten-Takte, je nach Praxisbedarf 4- oder 6-spaltige Ausgaben. Achtung: 4-spaltig von 7.00 Uhr bis 19.15 Uhr. 6-spaltig von 7.00 Uhr bis 21.00 Uhr.

Buch-Maße geschlossen: B 27 x H 3,2 cm.

Buch-Maße geöffnet: B 55 x H 3,2 cm.

Terminplaner 2021

4-spaltig	Stück	216P 875 543	164,90
6-spaltig	Stück	216P 875 574	185,90

Terminplaner 2022

4-spaltig	Stück	216P 939 095	164,90
6-spaltig	Stück	216P 940 789	185,90



Stück nur
39,90

MED+ORG

Terminbücher

Exzellente Verarbeitung und edles Design. Speziell für 1- und 2-Personen Praxen in Ringbuchform mit Kunststoff ummantelter Metallspirale, extra großer Lochung für leichtes Blättern, robustem Deckel und Rücken. In neutraler Ausführung (ohne Datumangaben) wahlweise mit 1 oder 2 Terminalspalten pro Tag und Codierspalte für Terminkürzel. Im 15-Minuten-Takt, Terminvergaben 52 Wochen von Mo. bis Sa. (07:00 bis 21:00 Uhr - Sa. bis 15:00 Uhr). Zeilenhöhe 5,0 mm. Je Woche 1/2-seitige Notizenspalte, 10 Notizenseiten und 5 Seiten Telefonregister im Anhang.

1-spaltig, Spaltenbreite 55 mm

geschlossen 21 x 30 cm	Offen 41 x 30 cm	
Stück	216P 507 187	39,90

2-spaltig, Spaltenbreite 38 mm

geschlossen 27 x 30 cm	Offen 53 x 30 cm	
Stück	216P 507 189	39,90



DR. SCHNEIDER & CO.

Terminplaner für Gemeinschaftspraxen

für 3 - 6 Behandler

- > Wire-O-Bindung, Format: 30 x 30 cm.
- > Pro Tag eine Seite
- > Für 3-6 Behandler
- > 1/4-Std.-Einteilung
- > Mit Datum
- > Bestehend aus 2 Halbjahresbänden

Jahr 2021	Stück	216P 888 769	56,90
Jahr 2022	Stück	216P 940 788	56,90



Stück nur
29,90

DR. SCHNEIDER & CO.

Patienten Bestellbuch

Zeigt Ihnen die ganze Woche auf einen Blick und bietet viel Platz für Ihre Eintragungen. Für die 1/4-stündige Terminvergabe in der Zeit von 7-20 Uhr. Buchformat: DIN A4. Dunkelroter Kunststoff-Einband mit weißen Innenblättern.

Spiralbindung 2021	Stück	216P 875 681	29,90
Fadenbindung 2021	Stück	216P 877 635	29,90
Spiralbindung 2022	Stück	216P 940 787	29,90
Fadenbindung 2022	Stück	216P 889 6360	29,90

SPUCK- UND NIESSCHUTZ –

Gegen Viren und Bakterien, die sich durch Tröpfcheninfektion verbreiten

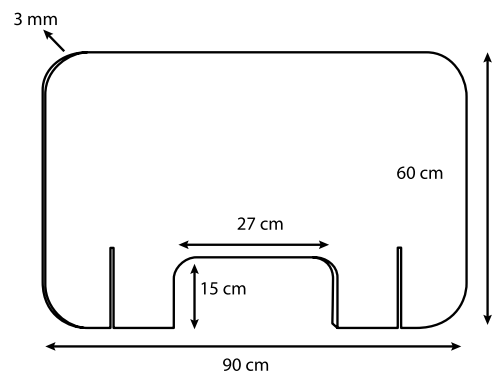
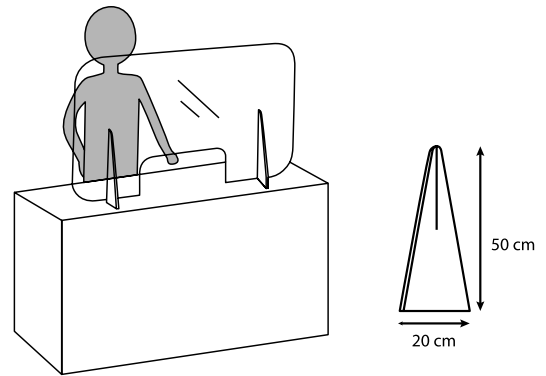
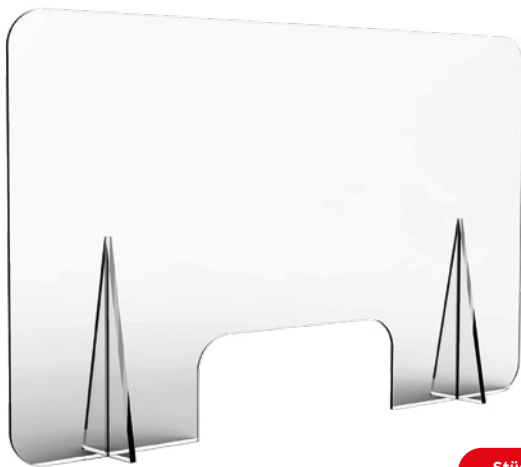

Plexiglas Spuckschutz

- > Plexiglasschirm mit Aussparung
- > Dicke 3 mm
- > Boden unten 20 cm breit

Größe: 60 x 90 cm (B x H) vertikal

Stück **216P 104 0428** **19,95**

Größe: 90 x 60cm (B x H) horizontal

Stück **216P 940 557** **19,95**

Stück nur
19,95

Informationen zum Datenschutz: Sie erhalten die Ihnen zugesandten Informationen, weil Sie Kunde der Henry Schein Medical GmbH sind oder wir Ihre Adress- und Kontaktdaten von der Firma ArztData AG, Schloßstraße 2, 22041 Hamburg, Deutschland zum Zweck der werblichen Ansprache hinzugekauft haben. Sie können der Übermittlung dieser Werbung ohne Angabe von Gründen für die Zukunft gegenüber der Henry Schein Medical GmbH per Brief, per Mail unter info@henryschein-med.de oder per Fax unter 0800 / 888 777 8 widersprechen. Weitere Informationen zum Datenschutz bei Henry Schein finden Sie auf unserer Website unter <https://henryschein-med.de/datenschutz.html>.

Alle Preise in € zzgl. der gesetzl. MwSt. Irrtümer und Preisänderung vorbehalten. Die Annahme der Bestellung erfolgt vorbehaltlich der Verfügbarkeit der Ware. Es kann zu Teillieferungen kommen. HS_Mailing_Praxisbedarf_2021_06